

# Canon



## Zoemini 2

## معلومات السلامة

اقرأ الدليل قبل استخدام الجهاز ..... ص. ٢-٤

## نظرة عامة

العناصر المتوفرة مع الجهاز ..... ص. ٥

مميزات المنتج ..... ص. ٥

## بدء التشغيل

حالة الشحن ..... ص. ٦

التشغيل/إيقاف التشغيل ..... ص. ٧

تحميل الورق ..... ص. ٧-٨

## مؤشر LED

..... ص. ٩

## المواصفات

..... ص. ١٠

## تثبيت التطبيق

..... ص. ١١-١٢

## إقران جهاز محمول وطابعة صور صغيرة

الإقران في نظام التشغيل iOS و Android ..... ص. ١٣-١٤

## واجهة المستخدم

الشاشة الرئيسية ..... ص. ١٥

القائمة الرئيسية ..... ص. ١٥

إعدادات الطابعة ..... ص. ١٦-١٧

# معلومات السلامة

## اقرأ الدليل قبل استخدام الجهاز

يُرجى قراءة التعليمات واحتياطات السلامة التالية قبل استخدام الطابعة.

للحصول على معلومات السلامة والتنظيم، ارجع إلى ورقة المعلومات التنظيمية ومعلومات الضمان الموجودة في محتويات العبوة.

### PP1003A :RMN

يتم تعيين رقم معرف النموذج التنظيمي لغرض التعريف التنظيمي.

يُستخدم للإشارة إلى موقف ينطوي على خطورة محتملة والذي إذا لم يتم تجنبه، فقد يؤدي إلى الوفاة أو حدوث إصابة خطيرة.

**تحذير**



- أبعد الجهاز عن متناول الأطفال والرضع. قد يؤدي الاستخدام غير الملائم لهذا المنتج إلى الاختناق أو الحوادث.
- توقف عن استعمال الجهاز على الفور، إذا انبعث منه الدخان أو إذا انبعثت منه رائحة غريبة أو كان يعمل على نحو غير طبيعي.
- تجنب استخدام الطابعة إذا انتفخت البطارية أو المنتج.
- تجنب التعامل بالقرب من المعدات الطبية الكهربائية. يصدر هذا المنتج أشعة مغناطيسية ضعيفة. تجنب الوقوف بالقرب من الأجهزة الإلكترونية المثبتة، مثل جهاز تنظيم ضربات القلب. يُرجى مراجعة طبيبك إذا تم وضع الطابعة بالقرب من جهاز من هذا القبيل.



## تنبيه

يُستخدم للإشارة إلى مستوى الخطر أو الضرر الذي، إذا تم التعامل مع المنتج عن طريق الخطأ، فقد يؤدي إلى حدوث إصابة أو تلف في الممتلكات بخلاف عيوب المنتج.

- قد لا يقوم الجهاز بالطباعة، عند التشغيل في ظروف الطقس القاسية. دع درجة حرارة الطباعة تتكيف مع درجة حرارة التشغيل الموصى بها من ١٥ إلى ٣٢ درجة مئوية، قبل محاولة الطباعة مرة أخرى.
- عند الشحن، يُرجى شحن الجهاز في درجة حرارة مناسبة تتراوح من ١٥ إلى ٣٢ درجة مئوية.
- استخدم قطعة قماش ناعمة وجافة لتنظيف الجهاز. وتجنب تنظيف الطباعة بقطعة قماش رطبة أو سوائل طيارة مثل مخفف الطلاء.
- اترك الغطاء العلوي مغلقًا لتجنب دخول الغبار والجسيمات الأخرى إلى الجزء الداخلي من الجهاز.
- حافظ على خلو فتحات التهوية من أي أجسام يمكن أن تسدها.
- وإذا كان الجهاز لا يعمل بشكل صحيح، فيرجى الاتصال بالوكيل الذي اشترت منه هذا المنتج أو يُرجى الاتصال بقسم الخدمة والدعم من Canon على العنوان [www.canon-europe.com/support](http://www.canon-europe.com/support)
- يمكن أن تؤدي حالات التشويش الكهرومغناطيسي أو التفريغ الكهربائي إلى تعطل وظائف الجهاز أو فقدان الذاكرة أو تغييرها. وفي حالة حدوث ذلك، استخدم دبوسًا أو شيئًا مشابهًا للضغط على زر [RESET] "إعادة الضبط" الموجود أسفل الجهاز.
- تجنب استخدام المنتج أو تركه تحت أشعة الشمس المباشرة. تجنب أيضًا المناطق المعرضة للتغيرات السريعة في درجات الحرارة والرطوبة العالية والأتربة والأوساخ.
- في المناطق المنخفضة الرطوبة، قد تولد الطباعة شحنة كهربائية مستقرة. اتخذ الاحتياطات اللازمة قبل التعامل مع الطباعة.
- احتفظ بالطباعة بعيدًا عن السوائل أو حاويات السوائل.
- لا تتخلص من المنتج بطريقة غير صحيحة حتى لا تتسبب في إصابة شخص ما أو إلحاق الضرر به. يُرجى التخلص من المنتج وفقًا للوائح المحلية.

## حول البطارية

- يُوصى بشحن البطارية بالكامل بعد الاستخدام. للحفاظ على دوام البطارية، يُوصى بشحن البطارية بالكامل مرة واحدة سنويًا قبل تركها غير مستخدمة. إذا أبقى الجهاز في ظروف تكون فيها طاقة البطارية منخفضة لمدة تطول عن ستة (٦) أشهر، فقد لا تستطيع شحن البطارية المدمجة.
- قد يؤدي تفكيك الجهاز إلى تسريب البطارية أو انفجارها أو تلفها أو تعريض الأشخاص للإصابة.
- لا تعرض البطارية أبدًا لدرجات الحرارة المرتفعة أو الحرارة المباشرة أو تتخلص منها عن طريق الحرق.
- عند التخلص من البطارية، اتبع اللوائح التنظيمية للحكومة المحلية. لمزيد من التفاصيل، اتصل بالسلطات المحلية.

# نظرة عامة

## العناصر المتوفرة مع الجهاز



ورق صور ZINK®  
من Canon  
(١٠ ورقات)



ورقة المعلومات التنظيمية  
ومعلومات الضمان



كابل USB

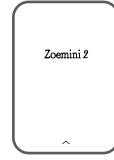

طابعة الصور الصغيرة

## مميزات المنتج

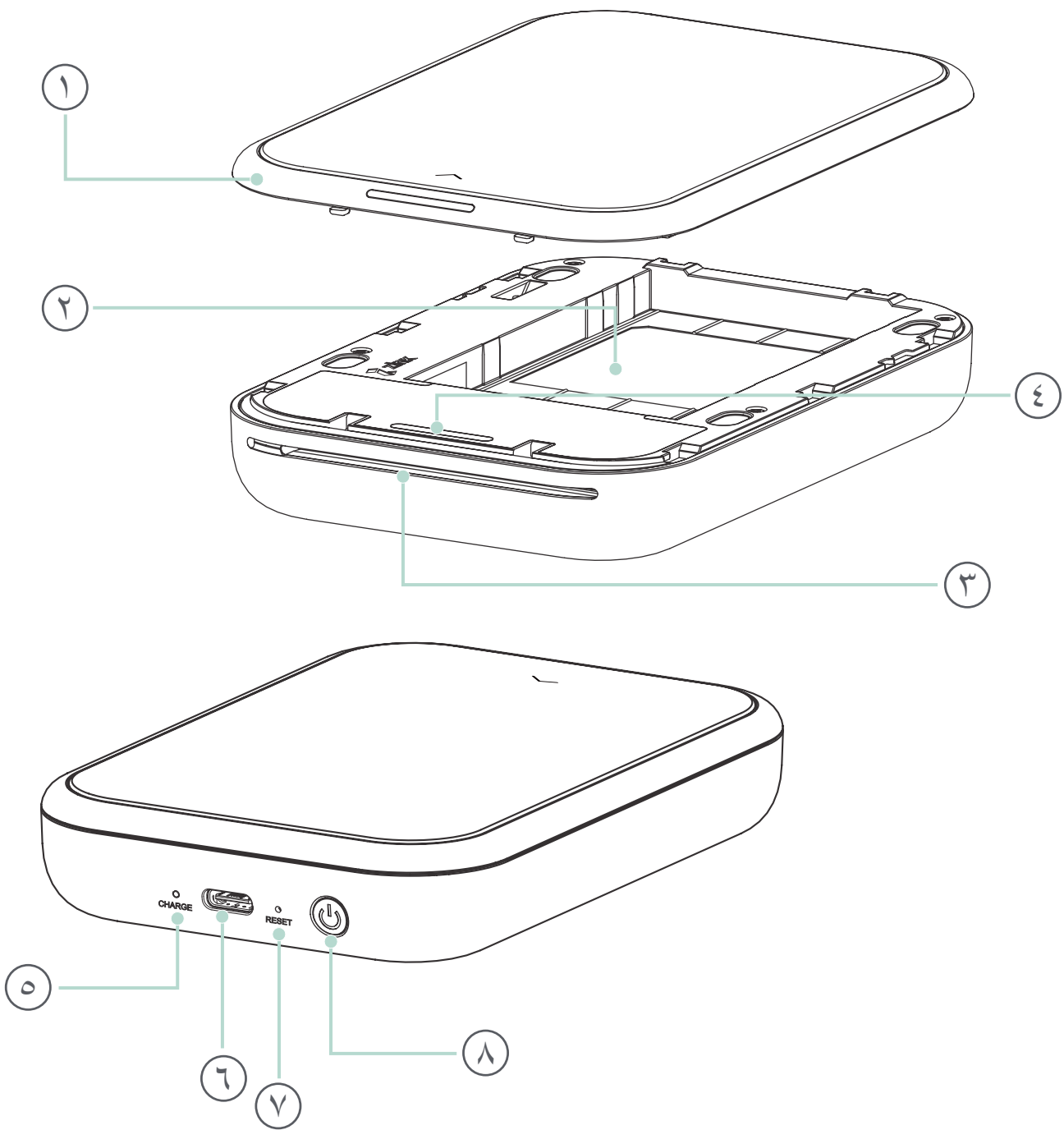

- |   |   |
|---|---|
| ١ | الغطاء العلوي   |
| ٢ | دُرج الورق<br>(يمكن رؤيته والغطاء العلوي مفتوح)             |
| ٣ | فتحة إخراج الطابعة  |
| ٤ | مصباح LED لعرض الحالة                                       |
| ٥ | مصباح LED الموضح لحالة الشحن                                |
| ٦ | منفذ USB (للشحن)  |
| ٧ | زر إعادة الضبط<br>(لإعادة ضبط الجهاز، اضغط مستخدمًا دبوسًا) |
| ٨ | زر التشغيل  |

# بدء التشغيل

## أ) قيد الشحن

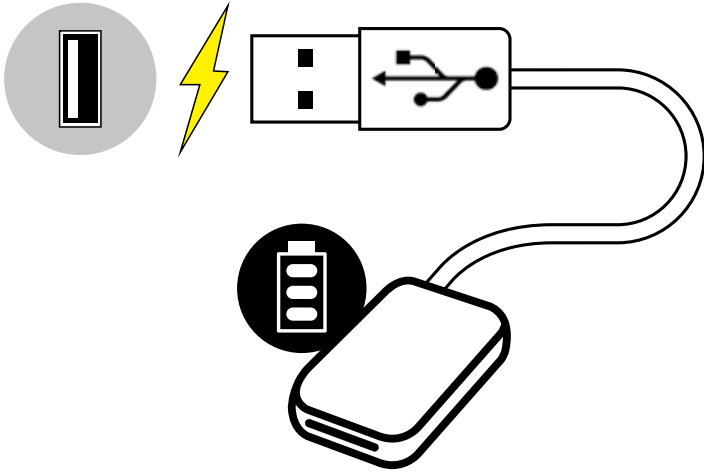

مصباح LED لعرض حالة الشحن

- أحمر قيد الشحن
- أخضر تم الشحن بالكامل

تستخدم الطابعة بطارية مدمجة. قبل استخدام الطابعة، اشحن البطارية بالكامل باستخدام كابل USB المتوفر مع الطابعة.

- ١ أدخل الطرف الأصغر لكابل USB المرفق في الجهاز، وأدخل الطرف الآخر في مهايئ USB القابل للشحن.
- ٢ ستتحول إضاءة مصباح LED الموضح لحالة الشحن إلى اللون الأحمر للإشارة إلى الشحن.
- ٣ بمجرد اكتمال الشحن، سيتحول مصباح LED الموضح لحالة الشحن إلى اللون الأخضر.  
- قد يختلف وقت التشغيل حسب حالة شحن البطارية وحالة التشغيل وظروف البيئة.

تُمثل التعليمات أو المحتوى أهمية بالغة ويجب اتباعها وفقاً لذلك.



## ملحوظة !

### حول كابل USB

تعامل مع كابل USB بحرص أثناء الشحن

- لا تضع أي أشياء ثقيلة فوق الكابل.
- لا تضع كابل USB بالقرب من مصادر الحرارة.
- تجنب حك الكابل أو إتلافه أو لفه أو سحبه بشدة.
- تجنب توصيل الكابل أو فصله بيدين مبتلئين.
- تجنب درجة الحرارة العالية/المنخفضة جداً أو حالات الرطوبة.
- يرجى فصل كابل USB من مصدر الطاقة بعد الشحن.
- يرجى استخدام كابل USB المتوفر مع الجهاز للشحن.

## ب) التشغيل/إيقاف التشغيل

- ① اضغط مع الاستمرار على زر التشغيل (  ) سيومض مصباح LED الموضح لحالة الشحن ٣ مرات باللون الأخضر للإشارة إلى التشغيل.
- ② عندما يتحول مؤشر LED الموضح للحالة إلى اللون الأبيض، فهذا يعني أن الجهاز جاهز للاستخدام.
- ③ اضغط مع الاستمرار على زر التشغيل (  ) لإيقاف تشغيل الجهاز.

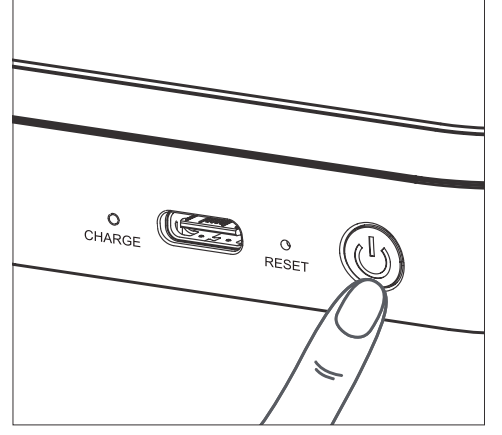

### إيقاف التشغيل تلقائي

- سيتم إيقاف تشغيل الجهاز تلقائيًا عندما يكون في وضع الخمول لمدة ٣ دقائق (افتراضيًا).
- يمكن للمستخدم تغيير الوقت (٣ دقائق/٥ دقائق/١٠ دقائق) في التطبيق.

## ج) تحميل الورق

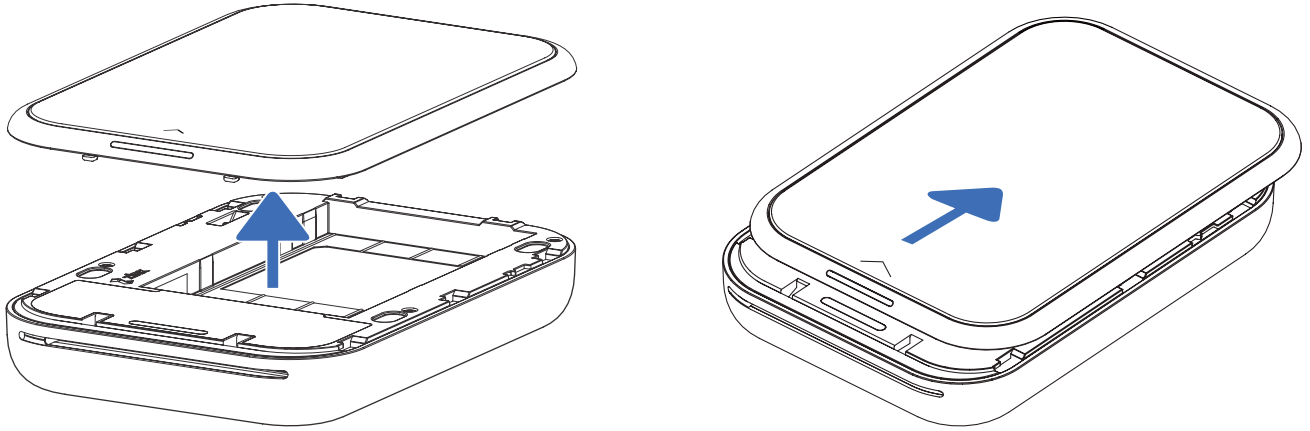

- ① قم بإزالة الغطاء العلوي عن طريق تحريكه إلى الأمام في اتجاه السهم.
- ② افتح حقيبة واحدة من ورق الصور (١٠ أوراق + SMART SHEET® باللون الأزرق).

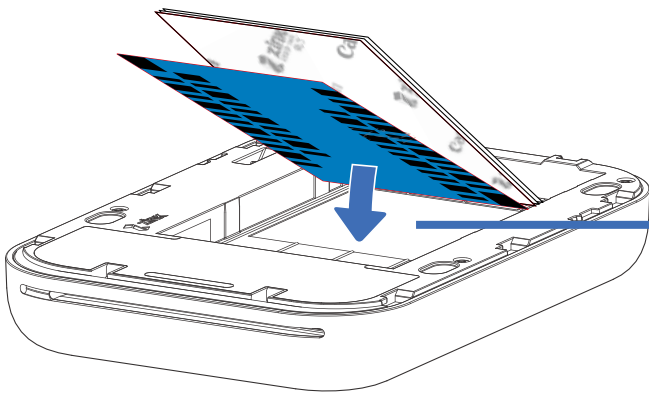

تكون ورقة SMART SHEET® باللون الأزرق في الأسفل وورق الصور في الأعلى. تكون جميع الشعارات متجهة لأسفل.

- ③ ضع جميع أوراق الصور البالغ عددها ١٠ أوراق وورقة SMART SHEET® باللون الأزرق في علبة ورق الصور.
- قم برص ورق الصور الموجود أعلى ورقة SMART SHEET® باللون الأزرق، مع التأكد من أن الباركود الأزرق وشعارات ورق الصور موجهة للأسفل.
- ④ أعد تركيب الغطاء العلوي بالطابعة. يجب أن يصدر صوت نقر يشير إلى استقرار الغطاء في مكانه عند إغلاقه بشكل صحيح.
- سيتم إرسال ورقة SMART SHEET® باللون الأزرق عبر الطابعة تلقائيًا قبل الطباعة الأولى.

## صيانة الجهاز

- استخدم الجهاز واحتفظ به في البيئة الموصى بها حيث تتراوح بها درجة الحرارة بين ١٥ إلى ٣٢ درجة مئوية وتتراوح بها الرطوبة النسبية بين ٤٠ إلى ٥٥٪.
- حافظ على تحديث البرنامج الثابت للجهاز. للتحقق مما إذا كان البرنامج الثابت يحتاج إلى ترقية، افتح تطبيق Mini Print من Canon. وانتقل إلى القائمة الرئيسية < الإعدادات < الطابعات، وحدد جهازك، وانقر فوق معلومات عن المنتج، ثم انقر فوق "ترقية البرنامج الثابت".
- تأكد من أن جهازك المحمول متصل بالإنترنت. إذا كنت بحاجة إلى ترقية البرنامج الثابت، فيجب شحن الطابعة بنسبة ٥٠٪ أو أعلى.
- تأكد من أنك تستخدم أحدث إصدار من تطبيق Mini Print من Canon. إذا لم يتم تحديث تطبيقاتك تلقائيًا، فانتقل إلى متجر التطبيقات وتحقق مما إذا كنت بحاجة إلى التحديث.

## عند استخدام ورق الصور

- قم بتحميل ١٠ أوراق صور وورقة واحدة SMART SHEET® باللون الأزرق. وتجنب تحميل ورق أكثر، لأن تحميل ورق أكثر قد يسبب انحشار الورق أو حصول أخطاء في الطباعة.
- للحصول على أفضل نتائج طباعة، استخدم ورق الصور المخصص لطابعات Zoemini من Canon.
- يمكنك شراء ورق صور إضافي داخل تطبيق Mini Print من Canon عن طريق النقر فوق "شراء الورق" في القائمة الرئيسية.
- إذا حدث انحشار ورق، فما عليك سوى وضع الطابعة على الوضع OFF (إيقاف) ومن ثم وضعها على الوضع ON (تشغيل) مرة أخرى للتخلص من انحشار الورق تلقائيًا. ولا تحاول سحب الورق.
- أثناء الطباعة على الجهاز، لا تسحب ورق الصور.
- تعامل مع ورق الصور بعناية لتجنب تلفه أو انثائه.
- حافظ على نظافة ورق الصور عند تحميله. إذا كان ورق الصور متسخًا أو تالفًا، فقد يسبب انحشار الورق أو خطأ في الطباعة.
- لا تفتح حقيبة جديدة من ورق الصور حتى تكون جاهزًا لتحميلها في الطباعة.
- لا تعرض ورق الصور لأشعة الشمس المباشرة أو الرطوبة.
- لا تترك ورق الصور في منطقة تكون فيها درجة الحرارة أو الرطوبة خارج نطاق الظروف المشار إليها على الحقيبة. فقد يقلل هذا من جودة الصورة المطبوعة.

## حول ورقة SMART SHEET® باللون الأزرق

- تحتوي كل حقيبة من ورق الصور على ١٠ ورقات من ورق الصور وورقة SMART SHEET® واحدة باللون الأزرق.
- قم بتحميل ورقة SMART SHEET® وورقة الصور من داخل نفس الحقيبة للحصول على أفضل جودة طباعة. يتم ضبط كل ورقة SMART SHEET® باللون الأزرق تحديدًا لحقيبة الورق الموجودة بها.
- سيتم إرسال ورقة SMART SHEET® باللون الأزرق عبر الجهاز تلقائيًا قبل الطباعة الأولى لتنظيف الطباعة وتحسين جودة الطباعة لحقيبة الورق المحددة هذه (١٠ ورقات).
- احتفظ بورقة SMART SHEET® باللون الأزرق ولا تتخلص منها إلا بعد طباعة جميع أوراق الصور في الحقيبة البالغ عددها ١٠ أوراق. إذا لم تلب جودة الطباعة التوقعات، فيمكنك إعادة استخدام SMART SHEET® باللون الأزرق إذا كان الورق لا يزال من نفس الحقيبة. ما عليك سوى تحريك ورقة SMART SHEET® بحيث يكون وجه الباركود لأسفل وتحت ورق الصورة المتبقي.
- يؤدي استخدام ورقة SMART SHEET® باللون الأزرق من حقيبة أخرى إلى خفض جودة الطباعة.



# مؤشر LED

الحالة	مصباح LED الموضح للوضع	مصباح LED لعرض الحالة
التشغيل	اضغط مع الاستمرار على زر التشغيل	أبيض أبيض (ضوء فلاش)
استعداد	الجهاز غير متصل بالتطبيق	أبيض (ضوء فلاش)
إيقاف التشغيل	اضغط مع الاستمرار على زر التشغيل	أبيض
معالجة SMART SHEET® باللون الأزرق	عندما يقوم الجهاز بتحميل SMART SHEET® باللون الأزرق	أبيض < سماوي < أبيض < أرجواني < أصفر < أبيض < أرجواني (في شكل حلقات)
طباعة صورة	عند طباعة الجهاز لصورة	أبيض < سماوي < أبيض < أرجواني < أصفر < أبيض < أرجواني (في شكل حلقات)
خطأ في SMART SHEET® باللون الأزرق	عندما يكتشف الجهاز إدخال ورقة SMART SHEET® باللون الأزرق من Canon أو خطأ إدخال ورقة SMART SHEET® باللون الأزرق أخرى	أزرق (ضوء فلاش)
الاستعداد للطباعة	التجهيز للطباعة	أبيض (متوهج)
انحشار ورق/ الغطاء مفتوح	عند حدوث انحشار ورق، أو فتح غطاء الطباعة	أحمر (ضوء فلاش)
لا يوجد ورق	عند بدء الطباعة ولا يوجد ورق في الدرج	أحمر (ضوء فلاش)
ترقية البرنامج الثابت	عند تحديث الجهاز للبرامج الثابتة	أبيض (متوهج)
البطارية منخفضة	عندما يكون مستوى شحن البطارية أقل من ٢٠٪ - الجهاز غير متصل بالتطبيق	أبيض < أحمر (ضوء فلاش)
درجة الحرارة العالية	عندما ترتفع درجة حرارة الجهاز للغاية	أحمر (حتى عودة درجة الحرارة إلى مستواها الطبيعي)
تبريد الجزء العلوي من الطباعة	التحقق من درجة حرارة الجزء العلوي من الطباعة، وترك هذه الحرارة تنخفض قبل الطباعة	سماوي (متوهج)
درجة الحرارة المنخفضة	عندما تنخفض درجة حرارة الجهاز للغاية	سماوي (حتى عودة درجة الحرارة إلى مستواها الطبيعي)

# المواصفات

مصدر الطاقة	بطارية داخلية قابلة لإعادة الشحن من ليثيوم بوليمر، سعة ٥٠٠ ميلي أمبير في الساعة، ٧.٤ فولت
سرعة الشحن	حوالي ٤٥ دقيقة (اكتمال الشحن)
الأبعاد	١٢٠ مم (طول) × ٨٤ مم (عرض) × ٢١.٥ مم (ارتفاع)
الوزن	١٧٧ جم
الاتصال	Bluetooth® 5.0
نظام التشغيل الموافق	iOS الإصدار ١٢,٠ أو إصدار أحدث وAndroid الإصدار ٦,٠ أو إصدار أحدث
تكنولوجيا الطباعة	ZINK®
دقة الطباعة	٣١٣ × ٥١٢ نقطة/بوصة
طباعة بلا حدود	نعم
الورق الموافق	ورق صور ZINK® من Canon : ZP-2030-20 (٢٠ ورقة) ZP-2030-50 (٥٠ ورقة) ZP-2030-2C-20 (٢٠ ورقة) ٢ × ٣ بوصات/تفشير الورق ولصقه
سعة استيعاب الورق	ما يصل إلى ١٠ ورقات من ورق الصور ZINK® + ورقة واحدة من النوع SMART SHEET® باللون الأزرق
الذاكرة	512Mb
المعلومات البيئية	<ul style="list-style-type: none"><li>• درجة الحرارة الموصى بها لتشغيل الطابعة وشحنها وتخزينها: من ١٥ إلى ٣٢ درجة مئوية</li><li>• نسبة الرطوبة الموصى بها لتشغيل الطابعة وشحنها وتخزينها: من ٤٠ إلى ٥٥٪ رطوبة نسبية</li><li>• درجة حرارة التشغيل: من ٥ إلى ٤٠ درجة مئوية</li><li>• نسبة الرطوبة عند التشغيل: &gt;٧٠٪ رطوبة نسبية</li></ul>
إيقاف التشغيل التلقائي	٣ دقائق/٥ دقائق/١٠ دقائق (يمكن اختياره داخل التطبيق) (لن يتم إيقاف تشغيل الطابعة تلقائيًا إذا كان التطبيق قيد الاستخدام.)
مهائى الطاقة	تشغيل الإخراج : ٥ فولت = ٢,٢٥ أمبير أو أعلى

\* تخضع جميع المواصفات للتغيير دون إشعار

\* تم تصميم طابعة الصور الصغيرة Zoemini 2 ليتم شحنها بمهائى شحن USB. إذا تم شحنها باستخدام منفذ USB للكمبيوتر المحمول، فيمكن أن يكون التيار الكهربائي غير كافٍ لشحن طابعة الصور الصغيرة Zoemini 2.

# تثبيت التطبيق

الخيار رقم ١

ابحث عن "طابعة MINI PRINT من CANON" في متاجر التطبيقات

بالنسبة لنظام التشغيل Android™ - من Google Play™

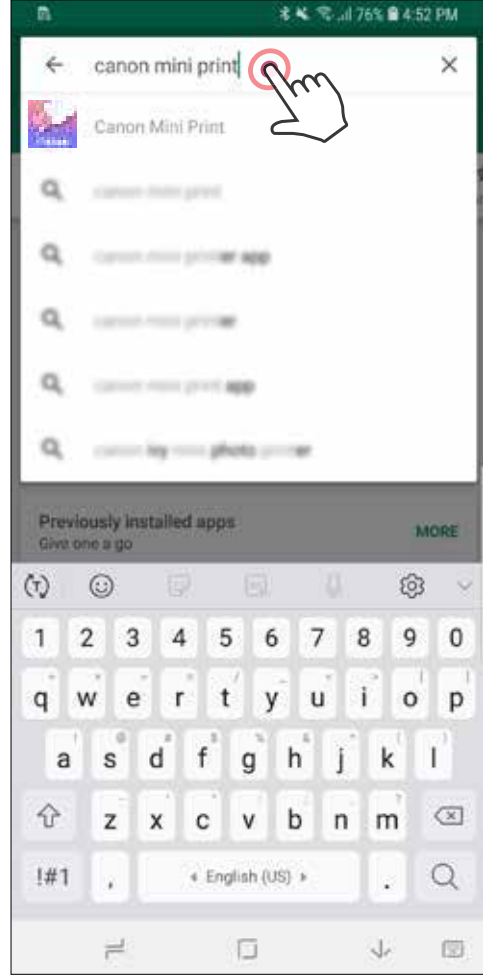
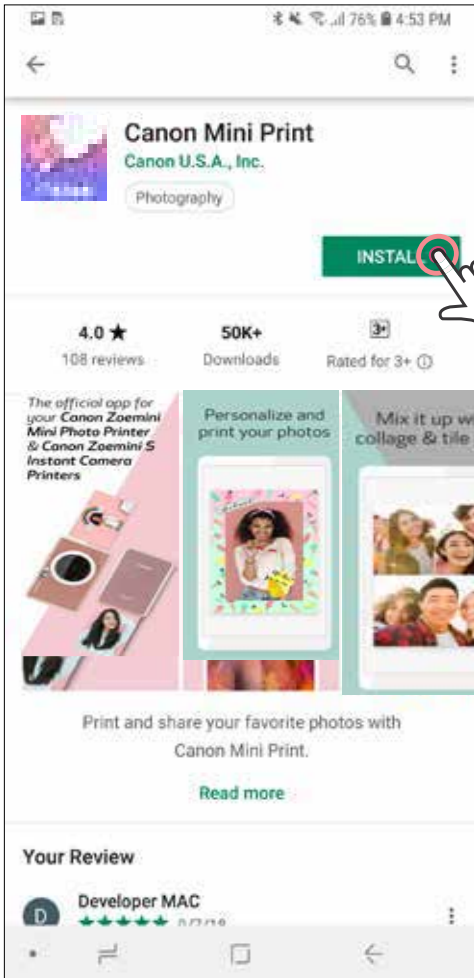

بالنسبة لنظام التشغيل iOS® - من App Store®

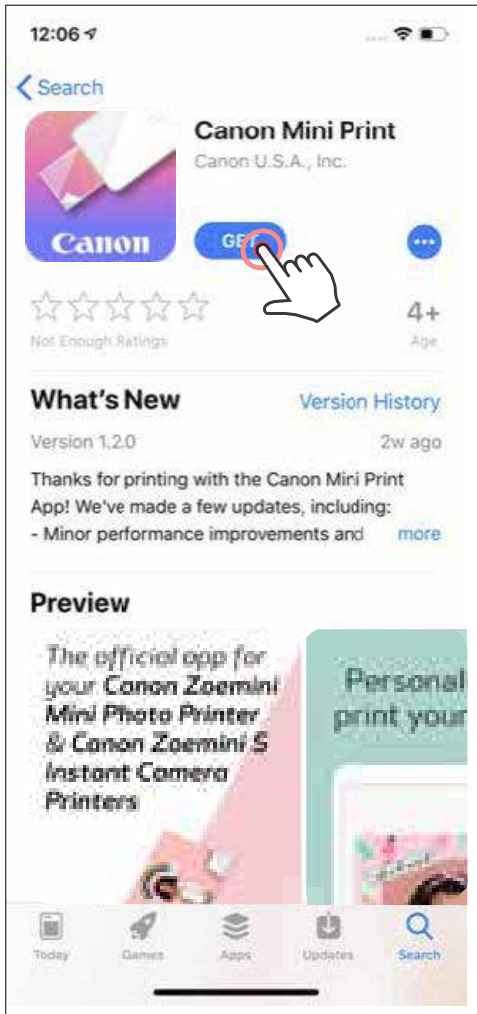



الخيار رقم ٢  
في دليل البدء السريع -  
امسح رمز الاستجابة السريع لتنزيل  
تطبيق MINI PRINT من CANON

بالنسبة لنظام التشغيل iOS

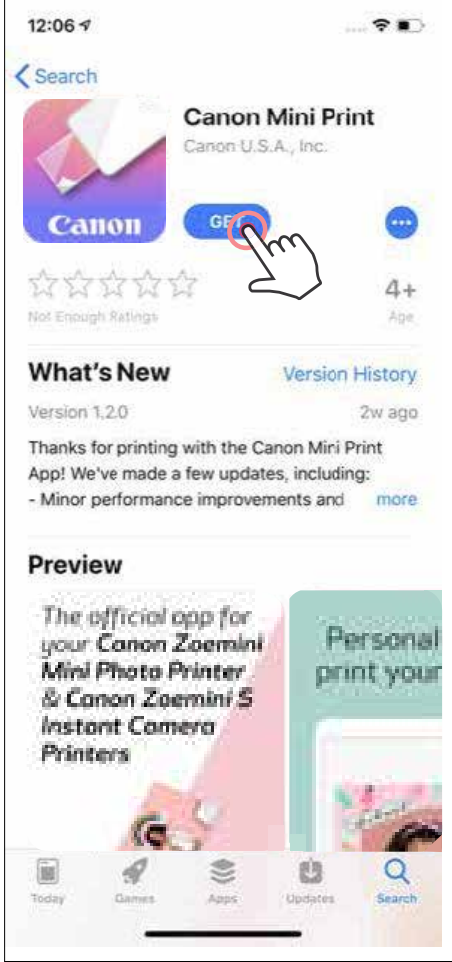

بالنسبة لنظام التشغيل Android

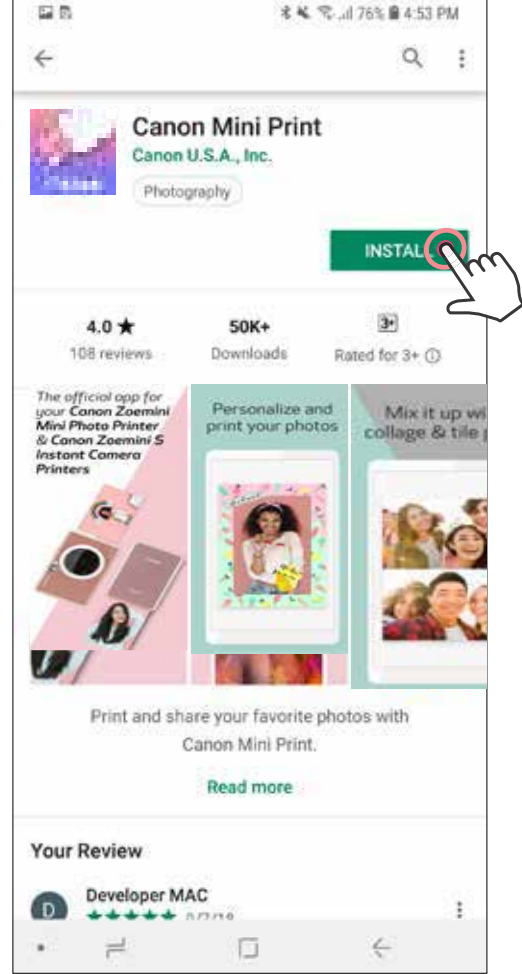

الخيار رقم ٣

انتقل إلى [HTTPS://APP.CANONMINIPRINT.COM/](https://app.canonminiprint.com/)  
باستخدام متصفح الإنترنت الخاص بجهازك

# إقران جهاز محمول وطابعة صور صغيرة

## الإقران في نظام التشغيل iOS و Android

١ شغل الطابعة بالضغط مع الاستمرار على زر التشغيل حتى يضيء مصباح LED الموضح لحالة التشغيل. افتح "الإعدادات" من على الجهاز المحمول لتمكين Bluetooth ولإقرانه بالطابعة.

٢ إقران - اضغط على الرمز الموجود في أعلى اليمين واختر طابعتك. سيتغير الرمز ليشير إلى مستوى الشحن بالبطارية عند التوصيل.

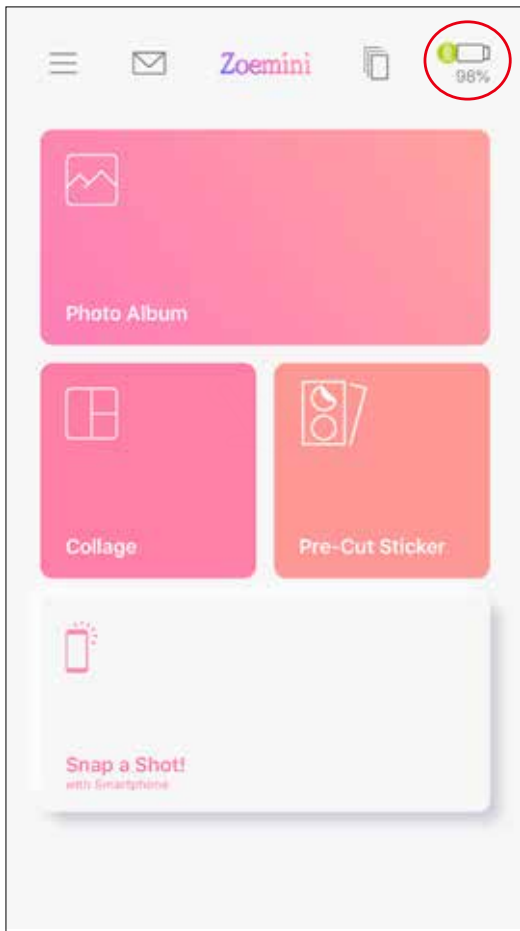
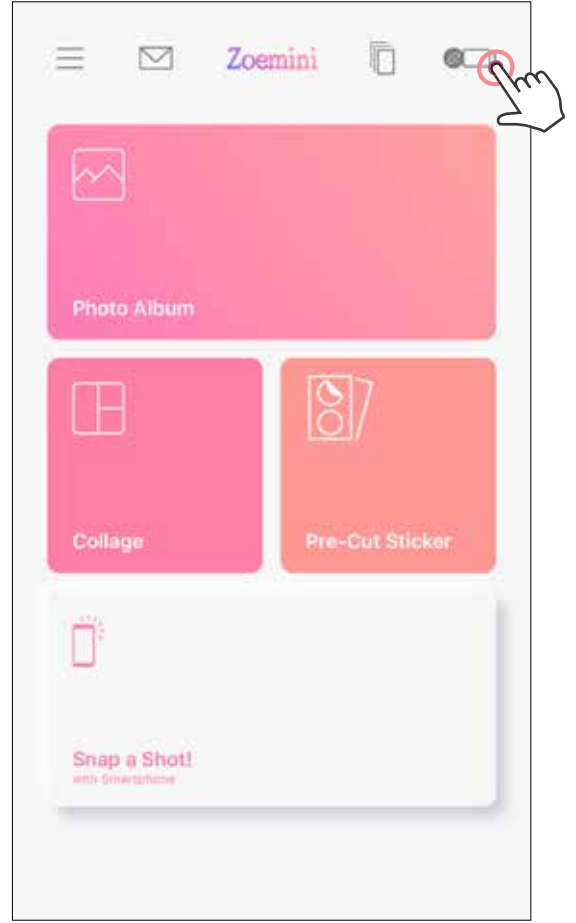

إعادة توصيل الطابعة - ستعيد الطابعة الاتصال بالتطبيق تلقائيًا بمجرد إقرانها بالفعل. إذا لم تكن الطابعة متصلة بالتطبيق، فانقر فوق الرمز الموجود في الزاوية اليمنى العليا واختر طابعتك من القائمة.

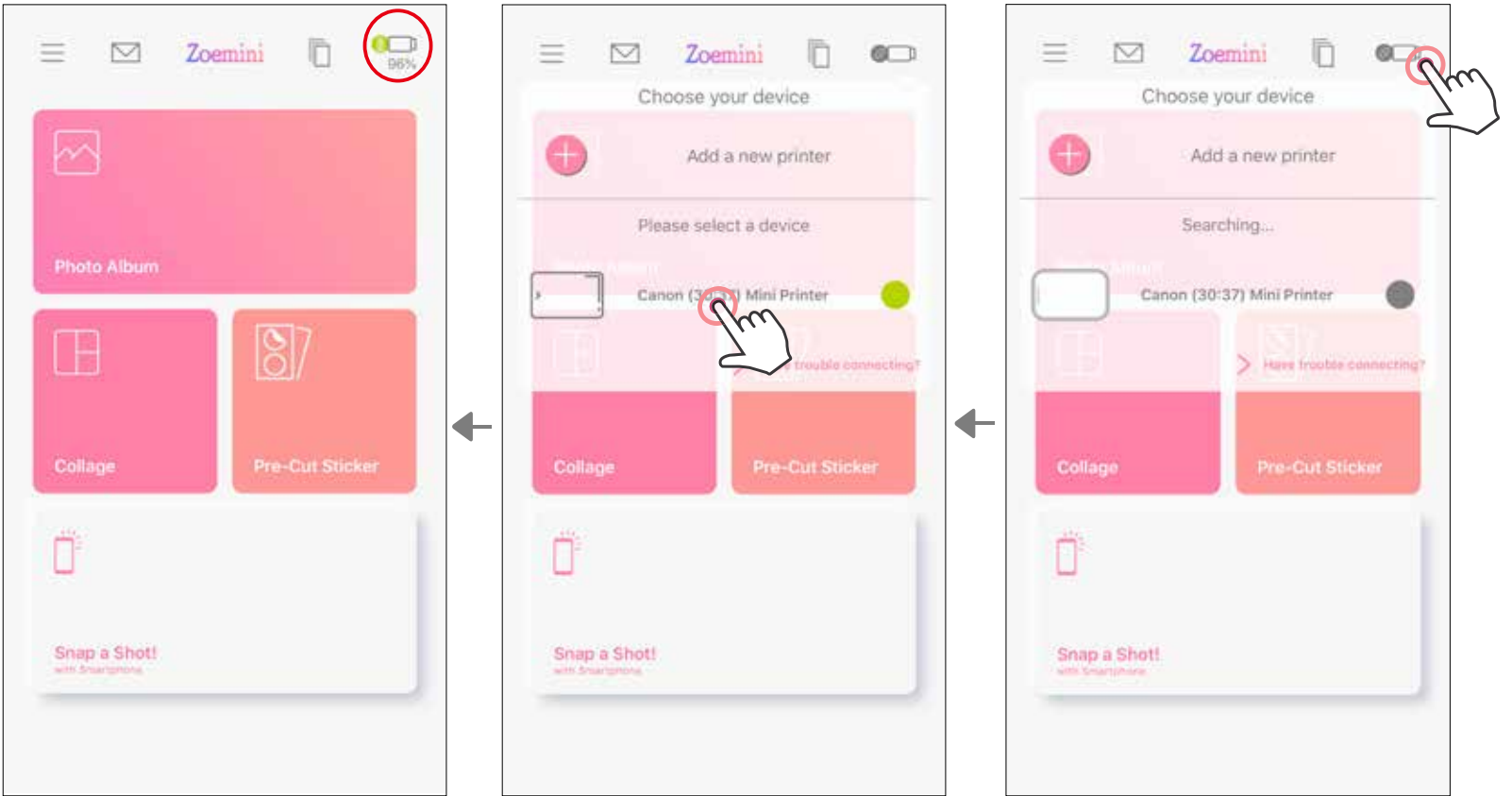

## ملحوظة



رمز حالة الطابعة (موضح في التطبيق)



الطابعة متصلة  
(حالة البطارية موضحة)



الطابعة غير متصلة

## حول الإقران

- يمكن إقران طابعة واحدة بجهاز واحد فقط يعمل بنظام التشغيل Android/iOS.
- ويمكن توصيل الجهاز الذي يعمل بنظام التشغيل Android/iOS بطابعات متعددة.
- لإقران طابعة إضافية، انتقل إلى الصفحة الرئيسية وانقر على الرمز في أعلى اليمين واضغط على "+"
- ابحث عن طابعة باسم "Canon (xx:xx) Mini Printer" وقم بإقرانها.
- طابق بين الأرقام الأربعة الأخيرة من معرف رقم MAC (xx:xx) بالملصق الموجود داخل الطابعة.
- قد يفشل البحث والنقل عبر اتصال Bluetooth حسب البيئة المحيطة.
- تحقق من إعدادات Bluetooth على جهازك المحمول وحاول مرة أخرى.

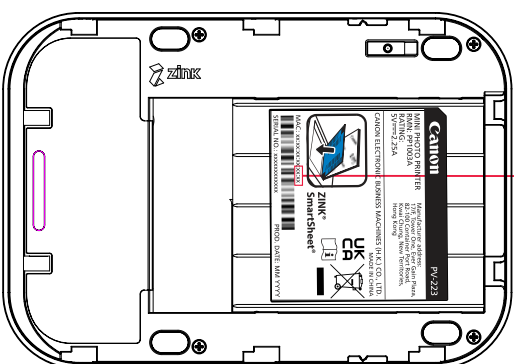

MAC: xx:xx:xx:xx:xx:xx

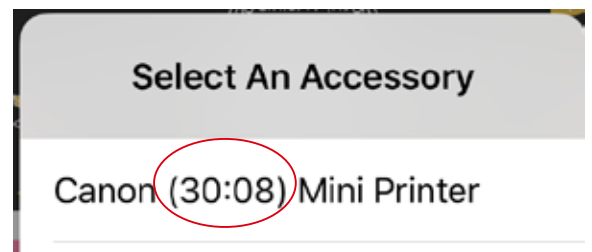

# واجهة المستخدم

## الشاشة الرئيسية

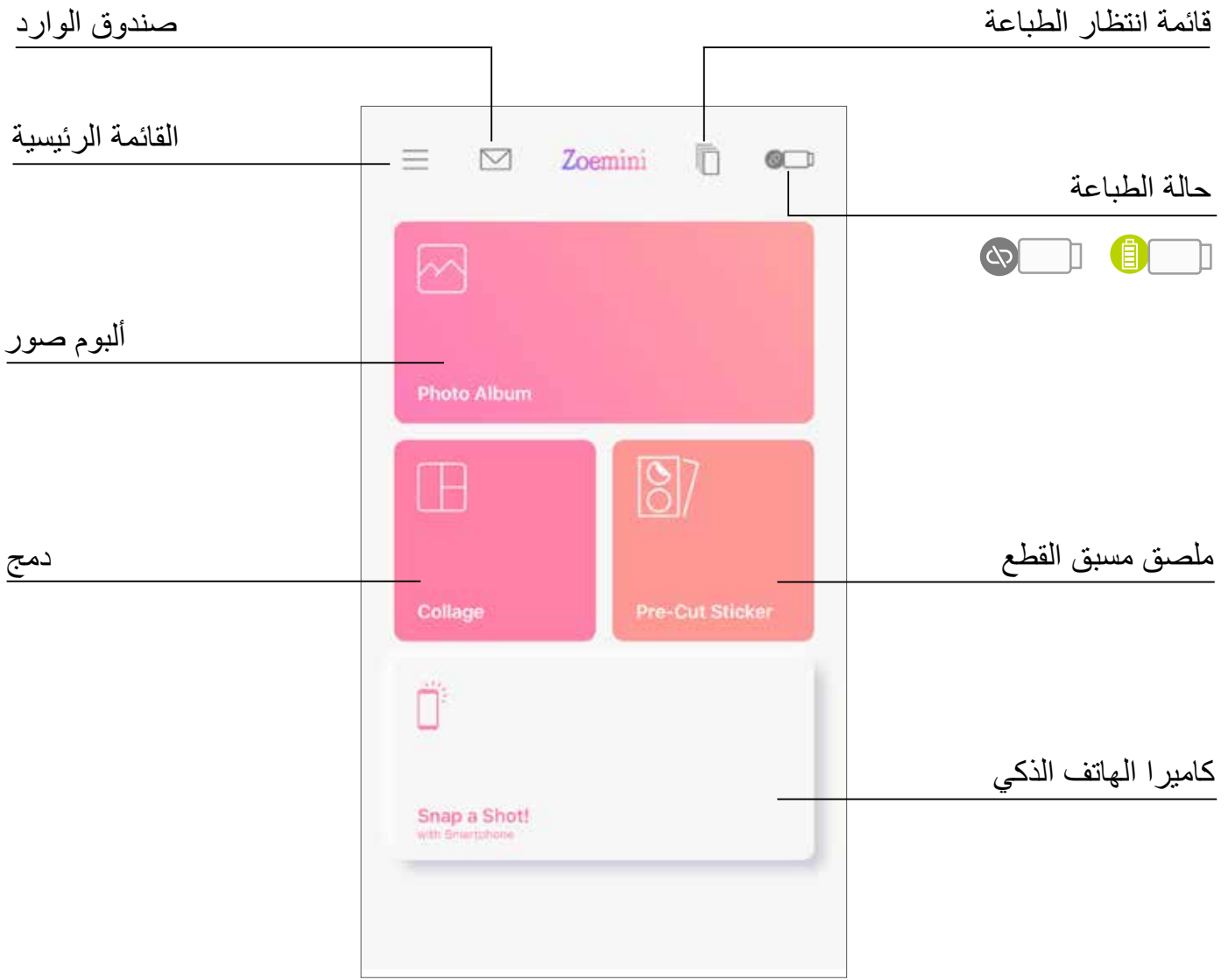

## القائمة الرئيسية

الوصول إلى معلومات الطباعة المقترنة وإعداداتها

عرض دليل المستخدم عبر الإنترنت والأسئلة الشائعة

شراء ورق الصور من المتجر عبر شبكة الإنترنت

التحقق من إصدار التطبيق واتفاقية المستخدم وبيان الخصوصية

الطابعة المتصلة - يمكن للمستخدم التحقق من معلومات الطابعة وتخصيص اسم الطابعة والصوت ووقت إيقاف التشغيل التلقائي في أي وقت.

الألبومات على الإنترنت\* (تسجيل الدخول/تسجيل الخروج)

Facebook  
Instagram  
صور Google

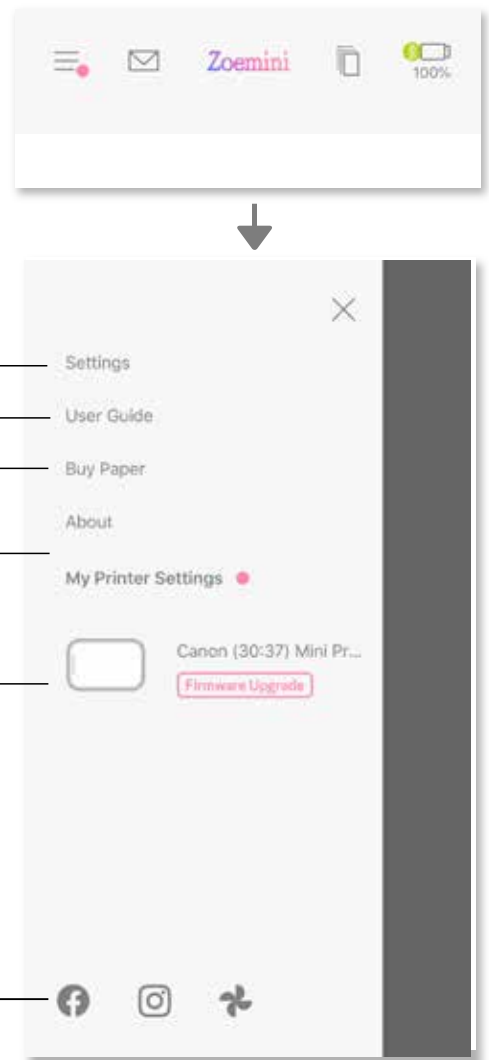

قد تختلف تجربة التطبيق والميزات والألبومات المتاحة على الإنترنت حسب جهازك والمنطقة التي تعيش بها.  
\* يجب توفر اتصال إنترنت. يجب توفر حساب (حسابات) وسائط اجتماعية أو سحابة نشطة لاستخدامه.

## إعدادات الطابعة

عند توصيل الطابعة بجهاز محمول، يمكن للمستخدم تخصيص اسم الطابعة ووقت إيقاف التشغيل التلقائي.

انقر على ، حدد جهازك لتخصيص اسم الطابعة ووقت إيقاف التشغيل التلقائي من خلال التطبيق.

### إعادة تسمية

يمكن للمستخدم تخصيص اسم الطابعة حسبما يريد.

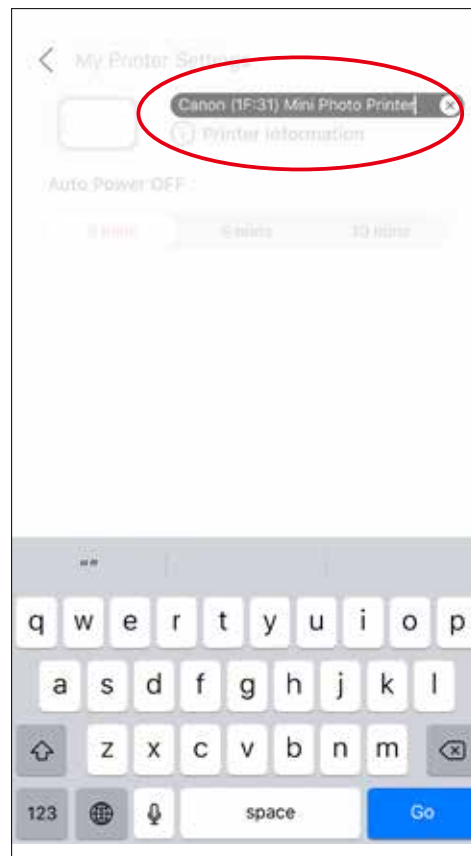
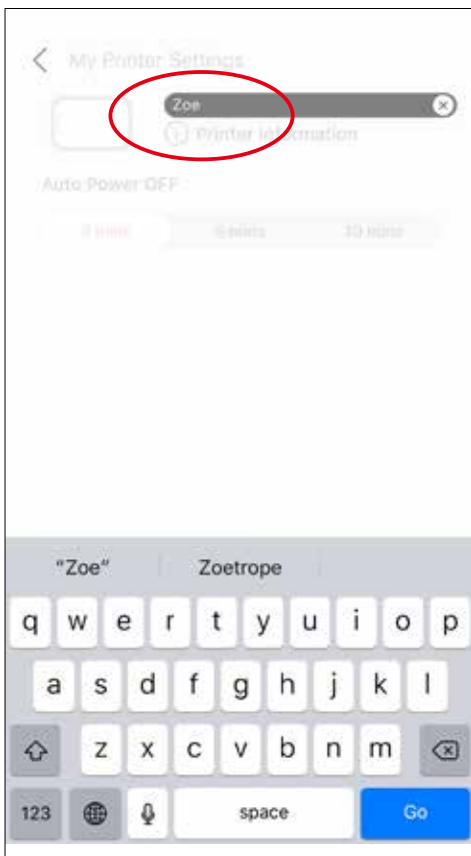
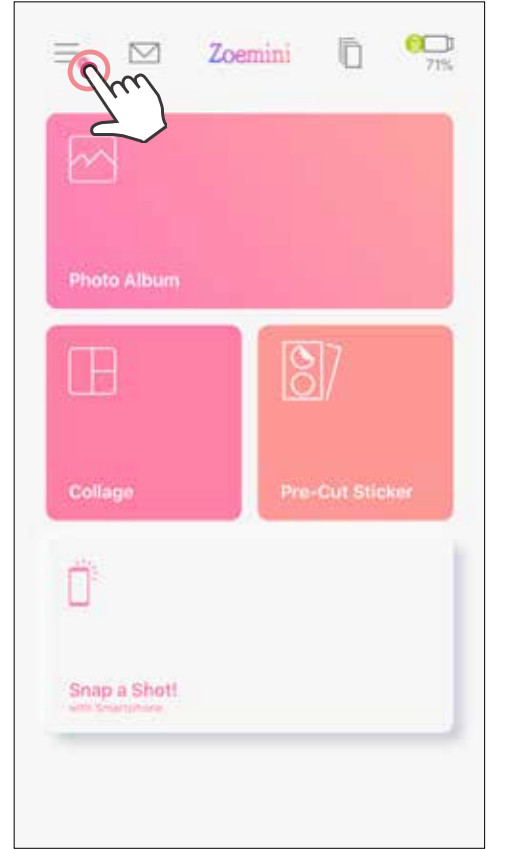
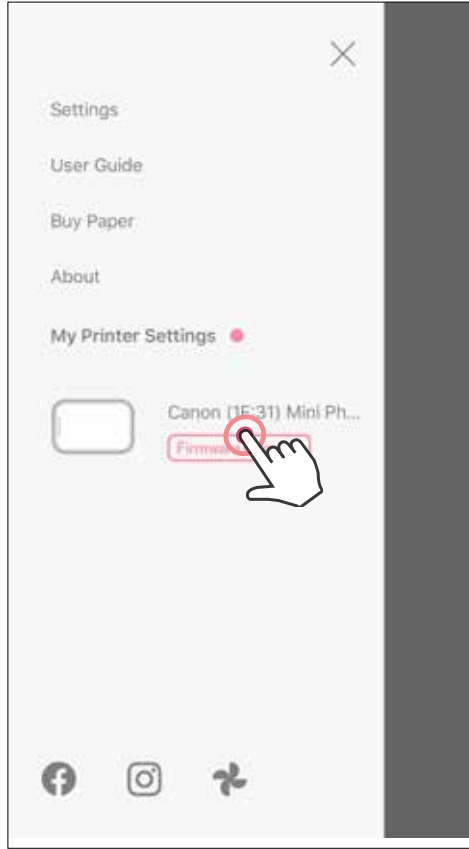
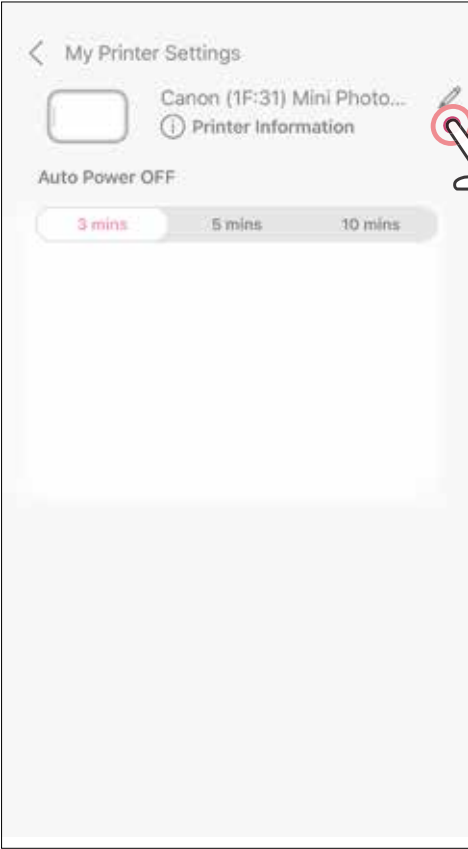



إيقاف التشغيل التلقائي  
المس لتغيير وقت إيقاف التشغيل التلقائي.

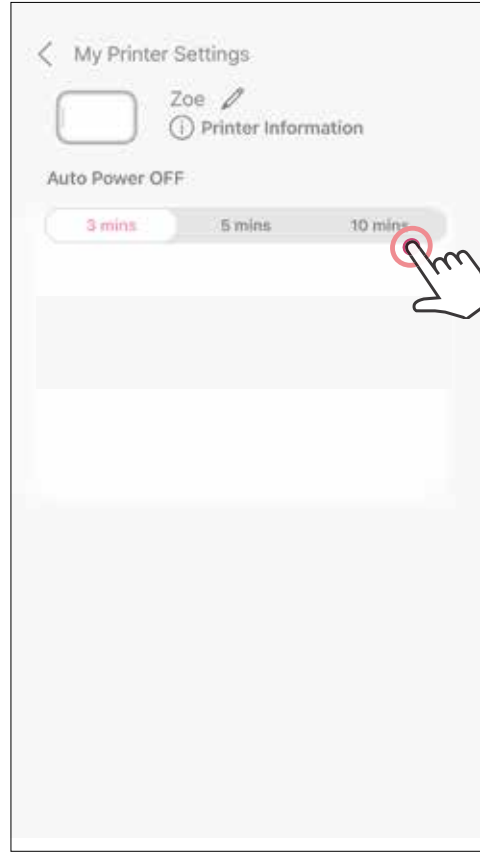
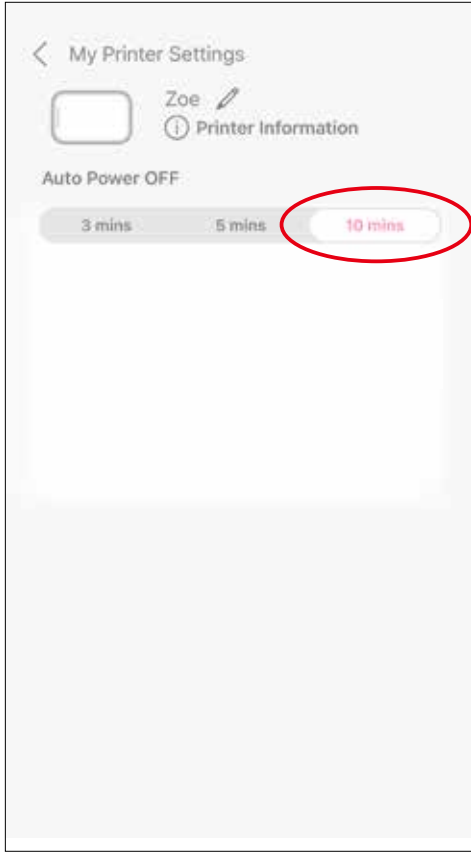

# Canon

وإذا كان الجهاز لا يعمل بشكل صحيح، فيرجى الاتصال بالوكيل الذي اشترت منه هذا المنتج أو يُرجى الاتصال بقسم الخدمة والدعم من Canon على العنوان [www.canon-europe.com/support](http://www.canon-europe.com/support)

إن SMART SHEET و ZINK Technology وعلامات ZINK التجارية مملوكة لشركة ZINK Holdings LLC المحدودة. وتستخدم بموجب ترخيص. تُعد Apple وشعار Apple و iPad و iPad Air و iPad Pro و iPhone علامات تجارية لشركة Apple Inc.، مسجلة في الولايات المتحدة وبلدان أخرى. تُعد App Store علامة خدمة لشركة Apple Inc. ويُعد iOS علامة تجارية أو علامة تجارية مسجلة لصالح شركة Cisco في الولايات المتحدة وبلدان أخرى ويتم استخدامها بموجب ترخيص. تُعد Android و Google Play علامات تجارية لشركة Google LLC. تُعد Bluetooth علامة تجارية مسجلة لصالح شركة Bluetooth SIG. تُعد Wi-Fi علامة تجارية مسجلة لشركة Wi-Fi Alliance. تُعد جميع أسماء المنتجات والأسماء التجارية والشعارات الأخرى التابعة لجهات خارجية علامات تجارية لمالكيها المعنيين.